

SNAIGÉ GLASSY

ХОЛОДИЛЬНИК - МОРОЗИЛЬНИК

RF34VE

RF36VE



Руководство по эксплуатации



ПРАВИЛА ТЕХНИКИ БЕЗОПАСНОСТИ

ВНИМАТЕЛЬНО ПРОЧИТАЙТЕ ИНСТРУКЦИЮ ПО ЭКСПЛУАТАЦИИ. При несоблюдении перечисленных в инструкции указаний возникает опасность ранения, можно испортить прибор и лишиться права на бесплатное гарантийное обслуживание. Рекомендуется хранить инструкцию по эксплуатации в течение всего срока службы холодильного прибора. При продаже прибора её следует передать новому владельцу прибора.

! ВНИМАНИЕ!

- Не загромождайте вентиляционные отверстия в корпусе прибора или в конструкции, в которую он встроен.
- Не используйте механические средства или другие приспособления для ускорения процесса размораживания.
- В камерах бытового прибора для хранения пищевых продуктов нельзя использовать электрические устройства, за исключением тех, которые рекомендованы изготовителем.
- Не допускайте повреждений системы охлаждения прибора. Для охлаждения используется хладагент R600a. В случае повреждения системы охлаждения:



- Не пользуйтесь открытым огнём.
- Избегайте искрения – не включайте электрические или осветительные приборы.
- Немедленно проветрите помещение.
- Не разрешайте детям играть с холодильным прибором, включать и выключать его из электрической розетки. Не разрешайте детям играть с остатками упаковки прибора.
- Холодильный прибор не предназначен для использования лицами (включая детей) с ослабленной памятью или с умственной отсталостью, не обладающими опытом или знаниями, если лицо, ответственное за их безопасность, предварительно не ознакомило их с правилами пользования прибором.
- Если холодильный прибор внесли с холода (температура не выше чем +12 °C), в течение двух часов не включайте его в электрическую сеть.
- Нельзя включать холодильный прибор в электрическую сеть, не сняв полностью все упаковочные и транспортировочные детали и материалы.
- Распаковав прибор, удостоверьтесь, что прибор в полной комплектации, не повреждены корпус и шнур электропитания.
- Запрещается использовать технически неисправный прибор.

! ПОДКЛЮЧЕНИЕ К ЭЛЕКТРИЧЕСКОЙ ЦЕПИ

- Холодильный прибор разрешается включать только в заземлённую розетку сети электропитания. Заземлённая электрическая розетка для включения прибора в электрическую сеть должна находиться в доступном месте.
- ВО ИЗБЕЖАНИЕ УЩЕРБА ЗДОРОВЬЮ И ИМУЩЕСТВУ ПОВРЕЖДЁННЫЙ ШНУР ЭЛЕКТРОПИТАНИЯ НЕОБХОДИМО ЗАМЕНИТЬ ИСПРАВНЫМ ШНУРОМ ЭЛЕКТРОПИТАНИЯ ТАКОГО ЖЕ ТИПА, КОТОРЫЙ ПРИМЕНЯЕТСЯ ИЗГОТОВИТЕЛЕМ ХОЛОДИЛЬНОГО ПРИБОРА.
- ЗАМЕНА ПОВРЕЖДЁННОГО ШНУРА ЭЛЕКТРОПИТАНИЯ ВО ИЗБЕЖАНИЕ ОПАСНОСТИ ДОЛЖНА ПРОИЗВОДИТЬСЯ ИЗГОТОВИТЕЛЕМ ИЛИ МАСТЕРОМ ПО РЕМОНТУ И ОБСЛУЖИВАНИЮ, ЛИБО ЛИЦОМ, ИМЕЮЩИМ НАДЛЕЖАЩУЮ КВАЛИФИКАЦИЮ.
- ЗАПРЕЩАЕТСЯ применять удлинители, переключатели (адаптеры) или разветвители.

- Частота и мощность электрической энергии в Вашем доме должны соответствовать параметрам, указанным в этикетке изготовителя.
- При установке холодильного прибора следите, чтобы не был зажат шнур электропитания во избежание его повреждения. Не зажимайте шнур электропитания, чтобы не повредить его - не ставьте на него тяжёлые предметы – холодильный прибор, мебель, другие бытовые приборы. Это может вызвать короткое замыкание и пожар.
- Удостоверьтесь, что вилка шнура электропитания не зажата задней стенкой холодильного прибора или иначе не повреждена. Повреждённая вилка может стать причиной пожара!
- ПОСЛЕ ОТКЛЮЧЕНИЯ ХОЛОДИЛЬНИКА (ПРИ УБОРКЕ, ПЕРЕСТАНОВКЕ НА ДРУГОЕ МЕСТО И Т.Д.), ЕГО МОЖНО СНОВА ВКЛЮЧИТЬ ТОЛЬКО ПО ИСТЕЧЕНИИ НЕ МЕНЕЕ ЧЕМ **15** МИН.
- Используйте холодильный прибор только для охлаждения и хранения пищевых продуктов.
- Данный холодильный прибор не предназначен для хранения взрывчатых веществ, таких как аэрозоли с горючим газом.
- Запрещается хранить бензин или другие горючие жидкости возле холодильного прибора.
- Холодильный прибор нельзя жечь.
- Не ставьте на изделие электроприборы: микроволновые печи, фены для волос, утюги, электрические чайники и прочие электроприборы – могут загореться пластмассовые детали прибора.
- Не ставьте на холодильные приборы сосуды с жидкостями, не ставьте цветы в вазах или горшках.
- Не влезайте, не садитесь на прибор, не опирайтесь и не висите на дверях прибора, не разрешайте это делать детям.



ВСЕ ТЕХНИЧЕСКИЕ И КОНСТРУКЦИОННЫЕ НЕИСПРАВНОСТИ ДОЛЖНЫ УСТРАНЯТЬСЯ ТОЛЬКО ПРЕДСТАВИТЕЛЕМ ПРЕДПРИЯТИЯ ТЕХНИЧЕСКОГО ОБСЛУЖИВАНИЯ.

Светодиодная (LED) лампа внутреннего освещения



ВНИМАНИЕ! ЗАПРЕЩАЕТСЯ СНИМАТЬ ПЛАФОН СВЕТОДИОДНОЙ (LED) ЛАМПЫ! Если в холодильном приборе установлена светодиодная (LED) лампа, а освещение не работает, обратитесь к сотруднику сервисного центра для ее замены. ЗАМЕНА ЛАМПЫ ДОЛЖНА ПРОИЗВОДИТЬСЯ ТОЛЬКО СОТРУДНИКОМ СЕРВИСНОГО ЦЕНТРА!

ИНФОРМАЦИЯ ПО ОХРАНЕ ОКРУЖАЮЩЕЙ СРЕДЫ



Данный знак означает, что в случае ненадобности холодильный прибор нельзя утилизировать вместе со смешанными бытовыми отходами, а следует собирать и утилизировать отдельно, т.е. в специальные контейнеры, на площадки крупногабаритных отходов, помеченные таким знаком.

Подробную информацию о том, куда можно безопасно доставить старый холодильный прибор, предоставят местные органы власти, магазин, в котором был куплен холодильный прибор, или представитель изготовителя.

Подлежащий утилизации холодильный прибор необходимо привести в непригодность во избежание возможных несчастных случаев. Выньте вилку шнура электропитания из электрической розетки, затем обрежьте шнур. Сорвите уплотнительную резину с холодильного прибора. Приведите в негодность дверной замок, если таковой имеется.

ВНИМАНИЕ! Не разбирайте самостоятельно холодильный прибор. Передайте его в распоряжение предприятия по утилизации отходов.

ОБЩИЕ СВЕДЕНИЯ

Холодильный прибор – двухкамерный холодильник-морозильник с нулевым отделом. В холодильной камере хранятся свежие пищевые продукты, в морозильной камере замораживаются и продолжительное время хранятся пищевые продукты.

Температура в нулевом отделе поддерживается в пределах от -2 °С до +3 °С и подходит для кратковременного хранения мясных, рыбных блюд, полуфабрикатов.

ЭТО ЭКОЛОГИЧЕСКИ ЧИСТЫЙ ХОЛОДИЛЬНЫЙ ПРИБОР, НЕ СОДЕРЖАЩИЙ ВЕЩЕСТВ, РАЗРУШАЮЩИХ ОЗООНОВЫЙ СЛОЙ: в качестве хладагента используется R600a, а для изоляции прибора используется циклопентан C₅H₁₀

ИЗГОТОВИТЕЛЬ ГАРАНТИРУЕТ НАДЕЖНУЮ РАБОТУ ХОЛОДИЛЬНИКА ПРИ ОТНОСИТЕЛЬНОЙ ВЛАЖНОСТИ ВОЗДУХА НЕ БОЛЕЕ ЧЕМ 70 ПРОЦЕНТОВ И ТЕМПЕРАТУРЕ ОКРУЖАЮЩЕЙ СРЕДЫ:

ОТ +16 ДО +32 ГРАДУСОВ ЦЕЛЬСИЯ (Климатический класс холодильного прибора **N**)

ОТ +16 ДО +38 ГРАДУСОВ ЦЕЛЬСИЯ (Климатический класс холодильного прибора **ST**)

Модель	RF34VE	RF36VE
Полный общий объем, л	319	338
Полный полезный объем камеры хранения, л	210	229
Полезный объем камеры хранения, л	189	208
Полезный объем нулевого отдела, л	21	21
*** Полезный объем морозильной камеры, л	88	88

Фактический расход электроэнергии зависит от эксплуатации и места выбора расположения прибора

Класс эффективности электроэнергии	A++	A+	A++	A+
Расход электроэнергии: кВт / 24 ч. кВт / год	0,622 227	0,833 304	0,637 233	0,852 311
Климатический класс	N-ST			
Мощность замораживания, Кг/24ч.	12			
Время повышения температуры в морозильной камере при отключении электроэнергии, ч.	20			
Размеры (В x Ш x Г), см	185x60x67	185x60x64	194,5x60x67	194,5x60x64
Уровень шума, dB(A)	41			
Электрическая спецификация указана в этикетке изготовителя.				

ПРИМЕЧАНИЕ. Изготовитель оставляет за собой право изменять технические параметры и комплектацию изделий, указанных в инструкции по эксплуатации.

ОПИСАНИЕ ПРИБОРА, ЕГО ОСНОВНЫЕ ЧАСТИ (Рис. 1)

ВНИМАНИЕ! НИЖЕПЕРЕЧИСЛЕННЫЕ ПРИНАДЛЕЖНОСТИ ХОЛОДИЛЬНОГО ПРИБОРА МОГУТ ОТЛИЧАТЬСЯ ОТ ПРИНАДЛЕЖНОСТЕЙ ПРИОБРЕТЁННОГО ХОЛОДИЛЬНИКА, КАК ПО СВОЕМУ КОЛИЧЕСТВУ, ТАК И ПО ДИЗАЙНУ. Данное описание применяется для всей группы двухкамерных холодильников-морозильников.

A – холодильная камера

B – морозильная камера

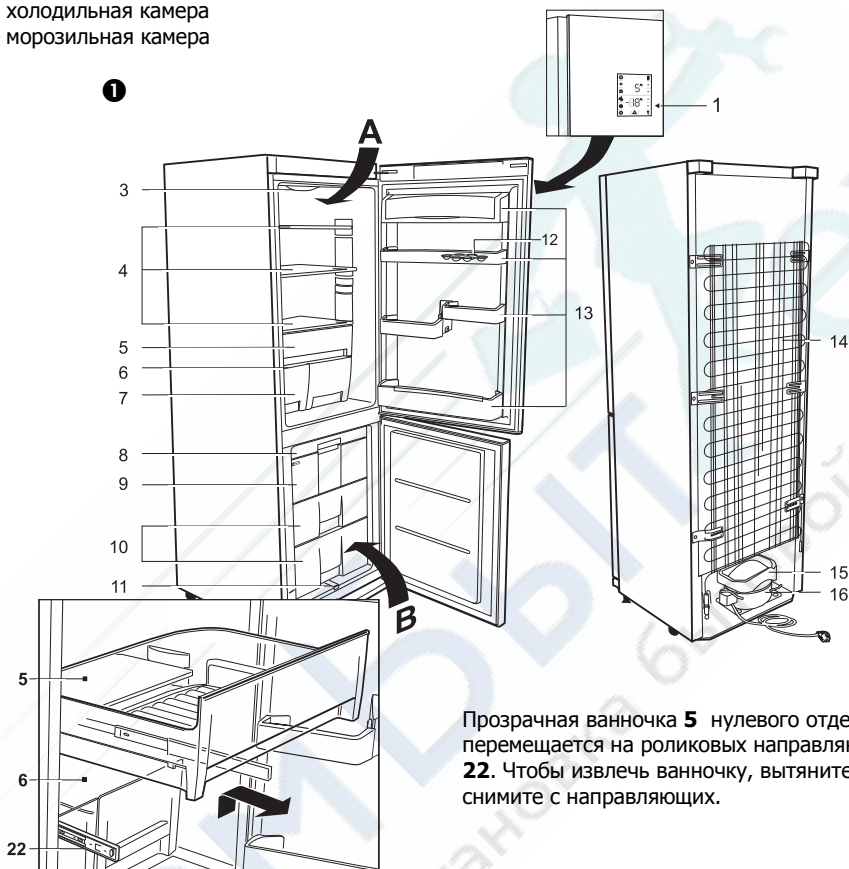

Прозрачная ванночка **5** нулевого отдела перемещается на роликовых направляющих **22**. Чтобы извлечь ванночку, вытяните её и снимите с направляющих.

- 1** Панель электронного управления
- 3** Блок внутреннего освещения
- 4** Полки, регулируемые по высоте
- 5** Ванночка нулевого (от -2 °C до +3 °C) отдела
- 6** Стеклопанель
- 7** Ванночки для фруктов и овощей
- 8** Отделение для мелких продуктов
- 9** Отделение быстрой заморозки

- 10** Отделение/я для замороженных продуктов
- 11** Лоточек для талой воды
- 12** Лоток для яиц
- 13** Дверные ванночки
- 14** Конденсатор
- 15** Ванночка для стока талой воды
- 16** Компрессор

ПОДГОТОВКА ПРИБОРА К РАБОТЕ

Подготовку холодильного прибора к работе рекомендуется проводить вместе с помощником.

- Удалите упаковку. Снимите холодильный прибор с подставки из пенополистирола. Оборвите липкие ленты.
- При установке холодильного прибора на предусмотренное место слегка отклоните назад его переднюю часть – передвигая на роликах, легко установите его в нужное место.
- Снимите с полок все детали красного цвета и подпорку с нижней крышки (рис. 2). Оборвите липкие ленты с дверных ванночек – они предназначены лишь для транспортировки изделия. **ПРИМЕЧАНИЕ.** Когда Вы откроете дверцу морозильной камеры, выпадет деталь красного цвета, – ОНА ПРЕДНАЗНАЧЕНА ТОЛЬКО ДЛЯ ТРАНСПОРТИРОВКИ ХОЛОДИЛЬНИКА.

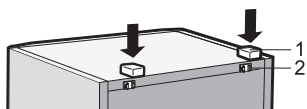
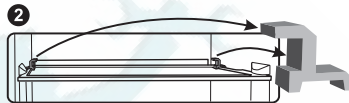

- Выбросьте упаковку надлежащим образом.
- ◀ Выньте из пакета два упора **1** и вставьте их в направляющие **2**, расположенные в верхней части задней стенки холодильника (смотрите рисунок).

УСТАНОВКА

- Установите холодильный прибор в сухом и проветриваемом помещении.

ВНИМАНИЕ! Не эксплуатируйте холодильник в неотапливаемом помещении или на балконе. Поместите холодильный прибор вдали от источников тепла - плиты, радиатора, прямых солнечных лучей.



ВНИМАНИЕ! Холодильный прибор не должен соприкасаться с трубопроводами отопления, газо- и водоснабжения, а также с находящимися рядом электроприборами.

- Не закрывайте вентиляционный проем в верхней части холодильного прибора – вокруг прибора должна быть хорошая циркуляция воздуха. Между верхней частью корпуса холодильного прибора и находящейся над ним мебелью оставьте промежуток не менее 10 см (смотрите рисунок). При несоблюдении данного требования холодильник потребляет больше электроэнергии, может перегреться компрессор холодильника. ▶

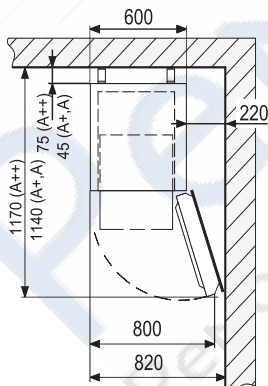
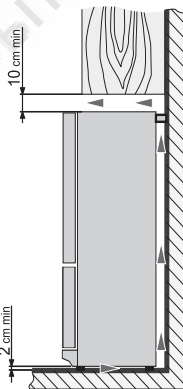

- Холодильный прибор должен стоять на ровной поверхности. Если необходимо, отрегулируйте высоту холодильника, поворачивая ножки поворачивая по часовой стрелке, передняя часть прибора поднимается вверх, поворачивая против часовой стрелки – опускается вниз. Если установить холодильный прибор с небольшим наклоном назад – двери будут закрываться самопроизвольно.
- ◀ Если холодильный прибор ставится в угол, между стеной и корпусом прибора оставьте промежуток не менее 220 мм, чтобы при открытии дверцы морозильной камеры можно было выдвинуть ящик с замороженными продуктами (смотрите рисунок).

ВКЛЮЧЕНИЕ ПРИБОРА

Установленные производителем температуры +4 °С для холодильной камеры и -18 °С для морозильной камеры будут через некоторое время отображены на панели управления. Затем в окне отображения температуры морозильной камеры **8** (рис. 3) появятся мигающие символы «НИ» и температура, зафиксированная в момент включения. Также засветится индикатор сигнала тревоги **7** (рис. 3), и прозвучит звуковой сигнал. Когда будет достигнута температура, подходящая для хранения пищевых продуктов, индикатор тревоги и звуковой сигнал отключатся автоматически. Символы «НИ» не выключаются автоматически. Звуковой сигнал и буквы «НИ» можно отключить до достижения температуры, подходящей для хранения пищевых продуктов, нажав одну из кнопок **10**. Установленные производителем температуры появятся на панели управления, они будут достигнуты через 4-6 часов. ПРИМЕЧАНИЕ. При первом включении холодильного прибора, включении после уборки или длительного перерыва необходимая для хранения продуктов температура достигается через 4-6 часов.

Описание панели электронного управления (рис. 3)

Управление функциями и температурой прибора осуществляется с помощью сенсорных кнопок.

Если нужная функция включена – символ функции светится белым светом, если выключена, символ становится серым.

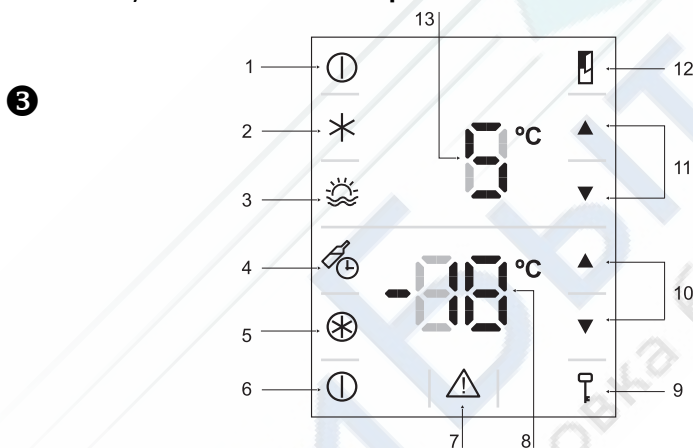

- | | |
|--|--|
| 1 Кнопка включения/выключения холодильной камеры | 8 Поле индикации заданной температуры морозильной камеры |
| 2 Кнопка быстрого охлаждения в холодильной камере | 9 Индикатор блокировки панели управления |
| 3 Кнопка функции «Отпуск» | 10 Кнопки настройки температуры в морозильной камере |
| 4 Кнопка функции «Вечеринка» – быстрого охлаждения в морозильной камере | 11 Кнопки настройки температуры в холодильной камере |
| 5 Кнопка быстрого замораживания | 12 Индикатор предупреждения об открытой дверце |
| 6 Кнопка включения/выключения морозильной камеры | 13 Поле индикации заданной температуры холодильной камеры |
| 7 Индикатор сигнала тревоги | |

Функции и настройки холодильной камеры

1 – Включение/выключение холодильной камеры. Холодильная камера включается или выключается касанием символа 

ПРИМЕЧАНИЕ. После отключения электроэнергии прибор включается сам, сохраняя последнюю заданную пользователем температуру в холодильной камере.

2 – Быстрое охлаждение в холодильной камере. Эта функция включается касанием символа 

Рекомендуется включать функцию быстрого охлаждения, если нужно быстро охладить свежие продукты до температуры +5 °С или при разовой загрузке большого количества продуктов. После того, как продукты охлаждаются до температуры +5 градусов, функция быстрого охлаждения автоматически отключается. Если нет необходимости ждать охлаждения до заданной температуры, коснитесь символа этой функции – функция будет выключена, символ станет серым.

3 – Функция «Отпуск» включается касанием символа 

Рекомендуется включать функцию отпуск, если вы куда-нибудь уезжаете на длительное время. Когда эта функция включена, холодильная камера охлаждается минимально, поэтому экономится электроэнергия.

После возвращения выключите функцию «Отпуск». В холодильной камере будет автоматически установлена температура, заданная до включения функции.

ВАЖНО. Включив функцию «Отпуска», выньте из холодильной камеры все быстро портящиеся продукты и оставьте дверцы холодильной камеры закрытыми. Из морозильной камеры замороженные продукты вынимать не требуется – после включения функции «Отпуск» в морозильной камере температура не меняется.

11 - Настройка температуры в холодильной камере. В холодильной камере можно задать температуру в пределах от +2 °С до +9 °С.

При касании символа  температура пошагово повышается на один градус

При касании символа  температура пошагово понижается на один градус

Функции и настройки морозильной камеры

4 – Функция «Вечеринка» включается касанием символа 

Рекомендуется использовать функцию «Вечеринка» для быстрого и безопасного охлаждения напитков в морозильной камере. Рекомендуется задать начальное время охлаждения не более 30 мин. (не менять заводские настройки).

Время охлаждения можно задать в пределах от 10 мин. до 60 мин. Включите функцию «Вечеринка» и с помощью кнопок настройки температуры в морозильной камере **10** (рис. 3, см. стр. 6) задайте желаемое время охлаждения (от 10 мин. до 60 мин.).

По истечении заданного после включения функции «Вечеринка» времени раздаётся звуковой сигнал. Выключите функцию «Вечеринка» – коснитесь кнопки **4** (рис. 3, см. стр. 6) и **выньте напитки из морозильной камеры.**

5 – Функция быстрого замораживания включается касанием символа 

Рекомендуется пользоваться функцией быстрого замораживания для заморозки большого количества свежих продуктов. Следует предварительно включить эту функцию за 24 часа. Спустя 24 часа загрузите продукты в отделение морозильной камеры, обозначенное символом 

Функция быстрого замораживания автоматически выключается через 26 часов или при опускании температуры ниже -18 °С.

6- Включение/выключение морозильной камеры. Морозильная камера включается или выключается касанием символа 

ПРИМЕЧАНИЕ. После отключения электроэнергии прибор выключается автоматически, сохраняя последнюю заданную пользователем температуру в морозильной камере.

10 – Настройка температуры в морозильной камере. В морозильной камере можно задать температуру в пределах от -16 °С до -24 °С.

При касании символа  температура пошагово повышается на один градус

При касании символа  температура пошагово понижается на один градус



ТЕМПЕРАТУРА МОЖЕТ ИЗМЕНЯТЬСЯ В ЗАВИСИМОСТИ ОТ ТЕМПЕРАТУРЫ ОКРУЖАЮЩЕЙ СРЕДЫ, КОЛИЧЕСТВА ПРОДУКТОВ ПИТАНИЯ, ТЕМПЕРАТУРЫ ПРОДУКТОВ ПИТАНИЯ, ЧАСТОТЫ ОТКРЫВАНИЯ ДВЕРЕЙ ХОЛОДИЛЬНИКА. Поэтому рекомендуется:

- располагать холодильник вдали от источников тепла,
- загружать в холодильник продукты питания, температура которых не выше температуры окружающей среды,
- не оставлять открытыми двери холодильника, открывать двери холодильника только на время, необходимое для того, чтобы достать или загрузить нужные продукты питания.

ЕСЛИ В ПОМЕЩЕНИИ ПРОХОЛДАНО, ХОЛОДИЛЬНЫЙ ПРИБОР ОХЛАЖДАЕТ МЕНЬШЕ, ПОЭТОМУ В ХОЛОДИЛЬНИКЕ МОЖЕТ ПОВЫСИТЬСЯ ТЕМПЕРАТУРА. С помощью кнопок настройки температуры **10** и **11** (рис. 3, см. стр. 6) задайте более низкую температуру.

Прочие функции

12 – Индикатор функции предупреждения об открытой дверце обозначена символом . Если символ **12** мигает белым цветом и вместо температуры холодильной камеры в поле индикации **13** (рис. 3, см. стр. 6) мигает буква «d», это означает, что включена функция предупреждения об открытой дверце.

При открытой дольше 3 мин. дверце холодильной камеры раздаётся звуковой сигнал, мигает символ открытой дверцы и буква «d». После закрывания дверцы холодильной камеры звуковой сигнал и мигание символа выключаются автоматически.

9 – Индикатор функции блокировки панели управления обозначена символом 

Функция включается/выключается одновременным нажатием на кнопки **1** и **6** включения / выключения обеих камер (рис. 3, см. стр. 6). Функция блокировки панели управления предназначена для защиты от случайного изменения настроек заданной температуры или полного выключения холодильника. Рекомендуется обязательно включить эту функцию перед началом уборки поверхности холодильника.

7- Индикатор сигнала тревоги обозначен символом 

Индикатор сигнала тревоги светится красным цветом, если:

- температура в морозильной камере превышает -13 °С. После того, как температура в морозильной камере достигает -18 °С, индикатор сигнала тревоги выключается, символ становится серым.
- температура в морозильной камере превышает 8 °С и вместо температуры морозильной камеры в поле индикации **8** (рис. 3, см. стр. 6) отображаются буквы «HI». После того, как температура в морозильной камере достигает -18 °С, индикатор сигнала тревоги выключается, символ становится серым, заданная температура снова отображается в поле индикации **8**.
- температура в холодильной камере опускается ниже -1 °С и вместо температуры холодильной камеры в поле индикации **13** (рис. 3, см. стр. 6) отображается буква «L». После того, как температура в холодильной камере превысит 1 °С, индикатор сигнала

тревоги выключается, символ становится серым, заданная температура снова отображается в поле индикации **13**.



ВАЖНО. Следует немедленно обратиться в центр по техническому обслуживанию холодильных приборов, если:

- Символ индикатора сигнала тревоги светится красным цветом и в поле индикации температуры морозильной камеры **8** (рис. 3, см. стр. 6) появляются символы «**EE**», «**Er**», «**F**» или «**FF**».
- Символ индикатора сигнала тревоги светится красным цветом и в полях индикации температуры (рис. 3, см. стр. 6) в течение 24 часов не исчезают символы «**HI**» или «**L**». (невозможно отключить символы нажатием кнопок **10** или **11**).

ХРАНЕНИЕ ПРОДУКТОВ ПИТАНИЯ В ХОЛОДИЛЬНОЙ КАМЕРЕ

Холодильная камера предназначена для кратковременного хранения свежих продуктов питания.

- Не ставьте в холодильник горячие продукты питания – их необходимо остудить до комнатной температуры
- Строго соблюдайте сроки хранения продуктов питания, указанные изготовителем на упаковке продукта.
- Если на одной из полок вы положили много емкостей с жидкостью, может конденсироваться влага и образовываться капли, которые могут капать на полки ниже. Некоторые емкости, заполненные жидкостью, переложите на другие полки.

ХРАНЕНИЕ ПРОДУКТОВ ПИТАНИЯ В МОРОЗИЛЬНОЙ КАМЕРЕ

Отделение быстрого замораживания в морозильной камере помечено символом ********

Если вы планируете заморозить большое количество продуктов, включите функцию быстрого замораживания предварительно за 24 часа – коснитесь символа  (рис. 3, см. стр. 6). Подготовленные для замораживания свежие продукты питания разложите в один или два ряда в отделение быстрого замораживания. Через сутки замороженные продукты питания из отделения быстрого замораживания (если вы планируете замораживать продукты снова) переложите в ящик/и отделения для хранения. Функция быстрого замораживания выключится автоматически.

- НЕ ПРЕВЫШАЙТЕ УКАЗАННОЕ МАКСИМАЛЬНОЕ КОЛИЧЕСТВО ЗАМОРАЖИВАЕМЫХ ПРОДУКТОВ (см. стр. 3).
- Оставьте промежуток не менее 3 см между замораживаемыми продуктами питания и верхними перегородками.
- Не кладите в морозильное отделение неупакованные продукты питания.
- **ВАЖНО! Не замораживайте жидкие продукты питания в стеклянных ёмкостях или бутылках. Для охлаждения напитков используйте только функцию «Вечеринка».**
- Свежие замораживаемые продукты не должны соприкасаться с уже замороженными продуктами питания.
- Не замораживайте продукты питания, температура которых выше температуры окружающей среды
- Строго соблюдайте сроки употребления продуктов питания, указанные изготовителем на упаковке продукта.
- ЗАМОРОЖЕННУЮ РЫБУ, КОЛБАСУ РЕКОМЕНДУЕТСЯ ХРАНИТЬ В МОРОЗИЛЬНОЙ КАМЕРЕ НЕ БОЛЕЕ 6 МЕС., СЫР, ПТИЦУ, СВИНИНУ, БАРАНИНУ – НЕ БОЛЕЕ 8 МЕС., ГОВЯДИНУ, ФРУКТЫ И ОВОЩИ – НЕ БОЛЕЕ 12 МЕС.

ОТТАИВАНИЕ ХОЛОДИЛЬНОЙ КАМЕРЫ

Холодильная камера оттаивается автоматически. Капли льда, образующиеся на задней стенке холодильной камеры, тают во время паузы в работе компрессора, и талая вода стекает по желобку для слива талой воды в ванночку на компрессоре и оттуда испаряется.

РАЗМОРАЖИВАНИЕ МОРОЗИЛЬНОЙ КАМЕРЫ

Морозильную камеру следует размораживать не реже чем два раза в год или при образовании слоя инея толщиной более 5 мм. Выполните следующие действия в указанном порядке:

- **ВАЖНО! Выключите холодильную и морозильную камеры – коснитесь символов 1 и 6** , они станут серыми (рис. 3, см. стр. 6). Отключите холодильный прибор – выньте вилку шнура электропитания из электрической розетки.

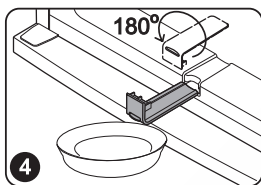

- Выньте продукты питания из морозильной камеры. Пока морозильная камера размораживается, замороженные продукты питания не оттают, если их закрыть толстой тканью или поставить в прохладное место.
- Выньте лоточек для стока талой воды, поверните его на 180° и зацепите спереди морозильной камеры (рис. 4). Под лоточек для стока талой воды подставьте ёмкость.
- Когда иней оттаёт, вытрите насухо поверхности и принадлежности морозильной камеры.
- Снимите лоточек для стока талой воды, опять поверните на 180° и вставьте его на прежнее место.
- Закройте дверцы холодильной и морозильной камер и включите их – коснитесь символов 1 и 6 , они начнут светиться белым цветом (рис. 3, см. стр. 6).

УБОРКА И УХОД

РЕГУЛЯРНО ПРОВОДИТЕ УБОРКУ ХОЛОДИЛЬНИКА.



Помните, что перед размораживанием морозильной камеры, при уборке холодильника и задней стенки корпуса холодильника-морозильника следует обязательно выключить обе камеры холодильного прибора и отключить от сети электропитания – вынуть вилку шнура из электрической розетки.

- Оберегайте внутреннюю поверхность и пластмассовые детали холодильника от жиров, кислот, соусов. Если продукты нечаянно пролились – немедленно смойте их тёплой мыльной водой или средством для мытья посуды. Вытрите насухо.
- Внутренние поверхности холодильника мойте тёплой мыльной водой. Также можно использовать средство для мытья посуды.
- Насухо вытрите внутренние и внешние поверхности.

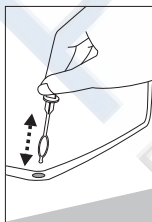

- Регулярно чистите уплотнитель дверей. Регулярно мойте ванночки и другие принадлежности. Вытрите насухо.

◀ РЕГУЛЯРНО ПРОЧИЩАЙТЕ СПЕЦИАЛЬНЫМ ОЧИСТИТЕЛЕМ ОТВЕРСТИЕ ЖЕЛОБКА ДЛЯ СЛИВА ВОДЫ (смотрите рисунок).

- Не реже чем раз в год удаляйте пыль, скопившуюся на задней стенке корпуса холодильника и на компрессоре. Для уборки можно использовать мягкую щётку, электростатические салфетки или пылесос (смотрите рисунок). ▶



- ЗАПРЕЩАЕТСЯ использовать чистящие средства, содержащие

абразивные частицы, кислоту, алкоголь, бензин, для внутренней и внешней уборки холодильника.

- ЗАПРЕЩАЕТСЯ использовать для уборки тряпки и мочалки с жёсткой чистящей поверхностью.



ВАЖНО! Для внешней уборки дверей холодильника - стекла - можно использовать только средства для очистки стекла.

ПРАКТИЧЕСКИЕ СОВЕТЫ И ПРИМЕЧАНИЯ

- Продукты питания со специфическим запахом (например, свежую рыбу, паштет из гусиной печени, сыр) храните в холодильнике плотно закрытыми.
- Замороженные продукты питания размораживайте в холодильной камере – при медленном размораживании продукты лучше сохраняют вкусовые качества, а выделяемый ими холод окажется полезным для поддержания установленной температуры в холодильной камере.
- Нельзя сразу кушать мороженое, извлеченное из морозильной камеры.
- Продукты замораживаются значительно быстрее, если их разделить и упаковать небольшими порциями.
- ПРИ ОТКЛЮЧЕНИИ ХОЛОДИЛЬНОГО ПРИБОРА НА ДЛИТЕЛЬНОЕ ВРЕМЯ, ОСТАВЛЯЙТЕ ЕГО ДВЕРЦЫ ПРИОТКРЫТЫМИ.



Звуки в процессе работы холодильного прибора. Во время работы холодильника, в процессе охлаждения, слышны различные функциональные звуки, что является нормой при работе холодильника и не является дефектом.

- Журчащие, булькающие и шипящие звуки издаются хладагентом, циркулирующим в системе охлаждения.
- Гудящий или более громкий потрескивающий звук кратковременно издаётся при включении компрессора холодильника.

ИЗМЕНЕНИЕ НАПРАВЛЕНИЯ ОТКРЫТИЯ ДВЕРЕЙ

Для изменения направления открывания дверцы холодильника РЕКОМЕНДУЕТСЯ пригласить сотрудника сервисного центра. Но эта услуга не включена в гарантийное обслуживание.

Если вы решили самостоятельно изменить направление открывания дверцы, для выполнения этой работы рекомендуется пригласить помощника. Вам понадобятся: гаечные ключи № 8 и № 10, крестовидная отвёртка.

При изменении направления открывания дверцы ЗАПРЕЩАЕТСЯ размещать холодильник горизонтально.

Выполните следующие действия в указанном порядке (рис. 5, см. стр. 12):

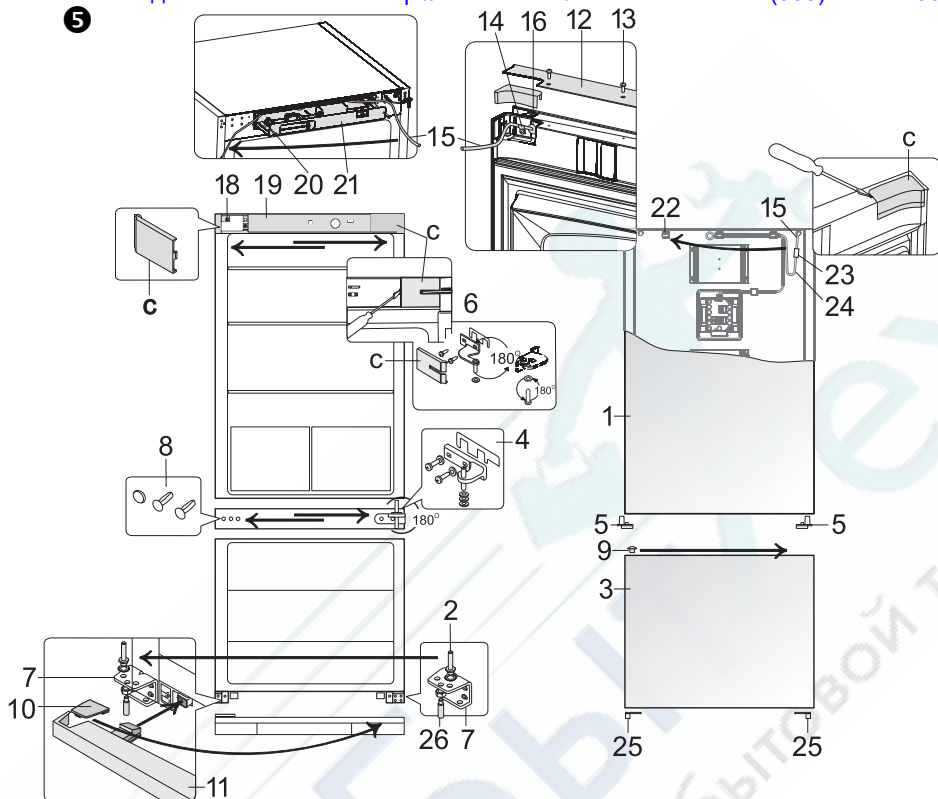

ВНИМАНИЕ! Выключите холодильную и морозильную камеры – коснитесь символов 1 и 6 Ⓢ, они станут серыми (рис. 3, см. стр. 6). Отключите холодильный прибор – выньте вилку шнура электропитания из электрической розетки.

1. Выкрутите четыре винта 13 и снимите колпачок 12 с верхней части верхней дверцы.
2. Снимите колпачки с с корпуса и с внутренней стороны дверцы.
3. Снимите скобу 14 и вытяните провод 15 вместе с втулкой 16 из верхней части дверцы, предварительно отсоединив соединения 23 провода 15 и провода 24, выходящего из блока электронного управления.
4. Снимите верхний кронштейн 6 вместе с гайкой, шайбами и прокладкой под кронштейном.
5. Снимите дверцу холодильной камеры 1. Снимите ограничитель 5 с нижней части дверцы. Прикрутите ограничитель, предназначенный для открывания двери налево (находится в пакете), с противоположной стороны дверцы.
6. Снимите средний кронштейн 4 вместе с шайбами на шпильке и пластиковой прокладкой.
7. Снимите дверцу морозильной камеры 3. Снимите пластинку ограничителя 25 с ее нижней части. Прикрутите пластинку ограничителя, предназначенную для открывания дверцы налево (находится в пакете), с противоположной стороны дверцы.
8. Снимите нижний колпачок 11 вместе с маленьким колпачком 10.
9. Выкрутите шпильку 2 с шайбами на шпильке и фиксатор 26 из нижнего кронштейна 7 и вкрутите их симметрично предыдущему положению в кронштейн 7 с противоположной стороны шкафа.

10. Выньте заглушки 8 из перегородки, разделяющей холодильную и морозильную камеры, и вставьте их в отверстия с противоположной стороны.
11. Выньте заглушку 9 из двери морозильной камеры и вставьте (вдавите) с противоположной стороны.
12. Насадите дверь морозильной камеры на шпильку 2 кронштейна 7.
13. Поверните на 180° кронштейн 4 вместе с шайбами на шпильке и пластиковой прокладкой, вставьте шпильку кронштейна в дверцу морозильника и прикрутите с противоположной стороны холодильника. Поменяйте местами шайбы на шпильке с верхней и нижней части кронштейна.
14. Выкрутите четыре винта 18 и снимите декоративную панель 19.
15. Выкрутите два винта 20 и вытяните вперёд монтажную панель 21 вместе с дистанционными втулками.
16. Перебросьте провод 15 на противоположную сторону шкафа симметрично предыдущему положению, вставляя провод в предназначенную для этого выемку с левой стороны шкафа. Проверьте, не загнут ли провод.
17. Установите монтажную панель на место и прикрутите ее.
18. Прикрутите декоративную панель, предварительно выведя провод с левой стороны шкафа симметрично предыдущему положению.
19. Насадите дверь холодильной камеры на шпильку кронштейна 4.
20. Перебросьте провод 24 в дверце холодильной камеры на противоположную сторону двери и зацепите за свободную скобу 22. Соедините соединения 23 проводов 15 и 24.
21. Поверните на 180° градусов кронштейн 6 вместе с шайбами на шпильке и пластиковой прокладкой, выкрутите шпильку вместе с шайбами и вкрутите ее с противоположной стороны кронштейна. Вставьте шпильку кронштейна 6 в дверь холодильной камеры и прикрутите к нижним отверстиям с противоположной стороны холодильника.
22. Прикрутите колпачок 12 к верхней части дверцы холодильной камеры. Закройте кронштейн и свободное отверстие колпачками с.
23. Вставьте колпачок 10 в направляющие нижнего колпачка 11 с противоположной стороны и установите колпачок 11 на его прежнее место.

НЕПОЛАДКИ И ИХ УСТРАНЕНИЕ

Если...

- **Не работает холодильник, включенный в электрическую сеть.** Проверьте, исправна ли электропроводка в Вашем доме. Проверьте, хорошо ли вставлена вилка шнура электропитания в электрическую розетку.
- **Повысился уровень шума.** Проверьте устойчивость холодильника и на ровном ли месте он установлен. Для выравнивания подрегулируйте передние ножки. Проверьте, не соприкасается ли холодильник с мебелью, не соприкасаются ли со стеной детали системы охлаждения, расположенные на задней стенке корпуса. Отодвиньте холодильник от мебели и стены. Проверьте, не являются ли причиной шума бутылки, банки, посуда в холодильнике, не соприкасаются ли они между собой.
- **Наличие воды в холодильной камере.** Проверьте, не засорилось ли отверстие желобка для слива талой воды. Специальным очистителем прочистите отверстие желобка для слива воды.
- **Наличие воды на полках из закалённого стекла.** Продукты питания или ёмкости, хранящиеся в холодильной камере, соприкасаются с задней стенкой камеры. Не прислоняйте продукты питания и ёмкости к стенке.
- **Наличие воды под холодильником.** Ванночка для сбора талой воды соскользнула с компрессора. Поставьте ванночку на компрессор.
- **При открывании двери холодильника снимается резиновая уплотняющая лента.** Лента загрязнена липкими продуктами питания (жиром, сиропом). Промойте уплотнитель и

паз для него тёплой водой с мылом или средством для мытья посуды, вытрите насухо. Установите резиновую уплотняющую ленту на место.

- **Повышенная температура в холодильном приборе, компрессор долго или непрерывно работает.** Проверьте, плотно ли закрываются двери холодильника, не оставались ли двери открытыми слишком долго при извлечении или загрузке продуктов, не загружено ли слишком много и слишком тёплых продуктов питания.

Следует немедленно обратиться в центр по техническому обслуживанию холодильных приборов, если:

- Символ индикатора сигнала тревоги светится красным цветом и в поле индикации температуры морозильной камеры **8** (рис. 3, см. стр. 6) появляются символы «**EE**», «**Eg**», «**F**» или «**FF**».
- Символ индикатора сигнала тревоги светится красным цветом и в полях индикации температуры (рис. 3, см. стр. 6) в течение 24 часов не исчезают символы «**HI**», «**L**».
- **Конденсат на поверхности холодильника.** Относительная влажность воздуха выше 70 проц. Проветрите помещение, в котором расположен холодильник, по возможности устранив причину избытка влажности.

ТРАНСПОРТИРОВКА

 ПРИ НЕСОБЛЮЖДЕНИИ УСЛОВИЙ ТРАНСПОРТИРОВКИ ИЗГОТОВИТЕЛЬ НЕ НЕСЁТ ОТВЕТСТВЕННОСТИ ЗА НЕИСПРАВНОСТИ ПРИБОРА.

- Транспортируйте холодильный прибор в вертикальном положении!
- При транспортировке холодильный прибор должен быть защищён от атмосферного воздействия (дождя, снега, влаги)
- Холодильный прибор должен быть закреплён, чтобы исключить любые перемещения или удары внутри транспортного средства.
- Если изделие транспортировалось не в вертикальном положении, не включайте его в сеть электропитания в течение не менее 4 часов. В противном случае может испортиться компрессор холодильника.

ГАРАНТИЙНОЕ ОБСЛУЖИВАНИЕ

ПРИ НЕИСПРАВНОСТЯХ В РАБОТЕ ХОЛОДИЛЬНИКА УДОСТОВЕРЬТЕСЬ, НЕЛЬЗЯ ЛИ САМОСТОЯТЕЛЬНО УСТРАНИТЬ ПРИЧИНУ НЕКАЧЕСТВЕННОЙ РАБОТЫ ПРИБОРА. Если невозможно самостоятельно решить возникшую проблему, обращайтесь к ближайшему представителю службы по техническому обслуживанию холодильных приборов по телефону или письменно. В заявлении обязательно укажите модель **(1)** и номер **(2)** холодильника. Эти данные находятся на этикетке изготовителя, приклеенной к стенке холодильной камеры, рядом с ванночками для фруктов и овощей. (см. рис.)

FRIGIDE/PREEZER KÜHL-/GEFRIERKOMBINATION ХОЛОДИЛЬНИК/МОРОЗИЛЬНИК ISO 15622:2005	

TYP: RF XX XX	MODEL: XXXXXX
PROD.NR:	xx xxxxxx
SER.NR:	xxxxxxx
220-230V - 50Hz, 170W, 1,5A	
Vol.Gross/Gesambruttovolum./Полн.общ.объем 350 L	
STORAGE VOLUMEN/УСЛ.ИЗМЕРИТЕЛЬНЫЕ ОБЪЕМЫ:	
Refrigerator/Kühlschrank/Холодильник 245 L	
Saldikita/Gefrierschrank/Морозильник 88 L	
Insulation/Isolatum/Изоляция	
Pentane/Penthan/Пентан	
Refrigerant/Kältemittel/Хладагент	R 600a (CH ₂) ₂
Refrig.charge/Menge Kältem./Множ.хладг.	dos 21 g
Climate class/Klimakategorie/Климат. класс	N
/Freez.capac./Gefrierleistung/Мощ.замор.	12 kg/24h
MADE IN LITHUANIA - HERGESTELLT IN LITAUEN - ИЗОТВОРЕНО В ЛИТВЕ	
	

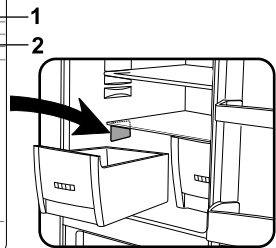

Изготовитель: **AB „SNAIGĖ“**, Прамонес 6, LT-62175 Alytus, Литва

+7 (495) 215-14-41

+7 (903) 722-17-03

Ремонт холодильников <http://rembitteh.ru/>

- За вызов „Snaigė-Servisas“ или его официальных представителей, когда нет оригинального гарантийного листа, по окончании гарантийного периода холодильного прибора, если в период гарантийного обслуживания холодильный прибор ремонтировал мастер не и выше указанной службы сервиса, если покупатель не придерживается указаниям в инструкции по использованию, **убытки рабочего времени мастеров сервиса и транспортных расходов оплачивает покупатель согласно расценкам „Snaigė-Servisas“ или его официальных представителей.**

Официальные представители в РОССИИ:

ООО «БалтикТрейд» (Калининград), тел. / факс 8 (4012) 918-366 тел. моб. 8 (9114) 566-921

snaige.service@gmail.com

Официальные представители в РЕСПУБЛИКЕ БЕЛАРУСЬ:

ООО «Пиксель Электроникс» (Минск), Тел ./ факс: +375 17 254-04-26, 254-04-27 моб. тел.+375 29 154-04-27

www.pixel-electronics.com

Частное предприятие «ЮДИЛЕН-ХОЛОД» 220138, г. Минск, ул. Геологическая, 59/4, пом. 8 тел.: +375 17 541 6817, 282 7472, 282 7462, моб. тел.:+375 29 314 6029, +375 33 3146029

Официальные представители в КАЗАХСТАНЕ:

ТОО «Комбитехноцехноцентр» г. Алматы ул. Карасай Батыра 141

Тел. : 8-727-37-84-001, 8-727-37-84-002, 8-727-37-84-003, 8-727-37-84-004, 8-727-37-84-005, 8-727-378-39-39 cts_borzenko@bk.ru

ТОО «Квазар-Сервис», Тел. : 8 (700) 91-37-483, 8 (7152) 50-07-77 kvazarservice@rambler.ru

Авторизованные СЦ SNAIGE на территории РФ

Город	Область обслуж.	Наименование СЦ, адрес почтовый	Тел.
Аксай	Ростовская	«Аксай-Сервис» ООО, 346720 ул. Ленина, 44б	8 (8632) 47-12-24
Ангарск	Иркутская	«Рембыттехника» ООО 665830 ул. Горького, д.2В, а/я	8 (3955) 52-34-13, 52-33-06
Апатиты	Мурманская	ИП Федоров Олег Геннадьевич 184200 ул. Бредова, д.9, оф.70	8 (81555) 66-255
Архангельск	Архангельская	«Сервисный центр Мир» 163045 ул.Гагарина, д.1	8 (8182) 20-9124
Белгород	Белгородская	«Выбор-Сервис» ООО 308600 пр. Гражданский, д. 32	8 (4722) 32-65-92, 32-69-29
Брянск	Брянская, Калужская	«Рембыттехника» 241050 пр-т Ленина, д.67 оф.227	8 (4832) 64-96-35
Весёлый пос.	Ростовская	Кобыш Владимир Иванович 347780 ул. Думенко д. 45А	8 (86358) 68-199
	Владикавказ, РСО-Алания	«Арктика-Сервис» ООО, 362015 пр. Коста, д. 15	8 (8672) 75-77-77
Владимир	Владимирская	«Рост-Сервис» ООО, 600031 ул. Юбилейная, д. 60	8 (4922) 21-44-24
Волгоград	Волгоградская	«Технокласс» ООО, 400007 пр-т Металлургов, д. 29	8 (8442) 72-40-10
		ИП Пучков Сергей Дмитриевич 400117 ул. Шекснинская, д. 38, кв.50	8 (442) 98-01-48
Волоколамск	Волокамский, Лотошинский,	ПКП «Контакт-Сервис» ООО 143600 ул. Титова, д. 38 стр.3	8 (496) 364-43-73

<http://rembitteh.ru/>

	Шаховской р-ны Московской обл.		
Воронеж	Воронежская	«Беркут» ООО, 394006 ул. Ворошилова, д. 2	8 (4732) 70-16-70
		Черников А. Н. ИП 394029 Героев Стратосферы, д.16	8 (473) 249-60-51, 244-81-99, (960) 125-70-70, (499)7097147
Екатеринбург	Свердловская	«Уральский вал-Сервис» ООО, 620050 а/я 220	8 (343) 381-999-3, 381-999-4, 381-999-5
Ижевск	Удмуртия	«Аргус-Сервис» ООО, 426010 ул. Азина, д. 4	8 (3412) 30-79-79, 30- 83-07, 71-98-00
Ижевск	Удмуртия, Татарстан, Башкирия	«ЭЛГУД» ООО, 426057 ул. В. Сивкова, 152	8 (3412) 94-86-86
Йошкар-Ола	Марий Эл, Кировская, Нижегородская	Бешкарева Светлана Владимировна ИП 424000 ул. Советская, д. 173	(8362) 45-73-68, 41- 77-43
Иркутск	Иркутская	«Алика-Сервис» ООО, 664019 ул. Писарева 18а	8 (3952) 34-97-27, 34- 82-98
Казань	Казанская	"Компания "Ваш Сервис", 420032 г.Казань, ул.Алфузова,10/12	+7 (8432) 54-11-46,+7 (8432) 90-34-99, +7 (8432) 90-58-66
Калининград	Калининградская	ООО «ТТЦ ВЕГА» 236000 ул. Гагарина 41-45	8 (4012) 46-19-81, 53- 49-04
		ЦУС «Уют», 236000 ул. Эпронская 33	8 (4012) 75-12-76
Калуга	Калужская область	СЦ «ТехноСервис», 248000 г.Калуга, пер.Старообрядческий 9,оф.165	8(4842)40-10-77, 8(4842)40-07-08
Камышин	Волгоградская	СЦ «Альфа», 403874 ул. Ленина, д.6В	8 (84457) 90-075
Киров	Кировская	«ТВКОМ» ООО 610001 Октябрьский пр-т, д. 116А	8 (8332) 54-20-64, 54- 69-56
Коломна	Московская	«Росинка-2» ООО, 140411 пр-т Кирова д. 15	.8 (4966) 141-486
Кострома	Костромская	«Антэк» ООО , 156019 ул. Станкостроительная, 5Б	8 (4942) 41-02-02
		ИП Молодкин Владимир Леонидович 156002 ул. Коммунаров, д. 5	(4942) 63-97-23, 30- 01-07
Краснодар	Краснодарский	«Кубаньрембытслужги» ООО 350049 ул. Северная, д. 237А	8 (861) 255-79-11, 255-46-72, 279-60-15
		Новоженцев И. Ю. ИП, 350072 ул. Ростовское шоссе, д. 22/4	
Красноярск	Красноярский	Близницов И. Л. ИП, 660020 ул. Дудинская, д. 12А	(391) 229 65 95, 201- 92-28, 201-89-22
Курск	Курская	«Юлия-Сервис» ООО 305000 Красная площадь, 2/4, под. 4, оф.1	8 (4712) 56-41-87
		ИП Сунцов Александр Геннадьевич , 305048 ул. Станционная, д. 4А	8 (8152) 233-237, 239-389
Мончегорск	Мурманская	ИП Кутузов Сергей Викторович 184511 ул. Никелевое шоссе, д.12Б	8 (81536) 72-954, моб.89212722827
Москва	Московская	Балашова Н.Н. ИП (ООО «Энергобит») 111033 ул. Самокатная, д. 2А	8 (495) 95-67-057, 36- 22-023, 79-60-832
Мурманск	Мурманская	«Лидер-Сервис» ООО, 183039 ул. Книповича, д. 46	8 (8152) 40-00-83
Муром	Владимирская	ИП Серкова Татьяна Андреевна 602265 ул. Московская д. 1	8 (49234) 33-554
Нижний	Нижегородская	ООО «Бытовая автоматика-сервис», 603152 ул.Ларина д.18	8(8314) 61-88-

Новгород			48,8(909)283-21-78
Нальчик	Кабардино-Балкария	«Альфа-Сервис» ООО, 360000 пр-т Ленина, д. 24	8 (8662) 420-430
Нерюнгри	Якутия (Саха)	ИП Турчинский Дмитрий Анатольевич 678960, РС (Я), ул. Чурапчинская 18	8 (41147) 6-89-71, 6-82-13, 8 (41147) 6-94-0
Новосибирск	Новосибирская	«Рембыттехника» ООО 630007 ул. Фабричная, 16	8 (383) 223-15-28, 323-65-10
Орёл	Орловская	«Евросервис» ООО 302040 ул. 8 Марта, 25	8 (4862) 40-86-81, 40-86-82
Оренбург	Оренбургская	«Ликос-Сервис» ООО 460006 ул. Невельская, 8А	8 (3532) 779189
Пенза	Пензенская	«Мир Сервиса» ООО, 440008 ул. Кулакова, д.2	8 (8412) 260-960
Пермь	Пермская	«Сатурн-Сервис» ООО, 614070 Бульвар Гагарина, 24	8 (342) 218-26-86
Псков	Псковская	«МиниМакс» ООО, 180016 Рижский пр-т, д.70а	(812) 72-13-90
Пятигорск	Ставропольский	ИП Чернявский Евгений Витальевич «Полисервис» 357551 ул. 1-я Набережная, д.32 к.4	8 (8793) 33-17-29, 33-93-69 доб. 215
Рыбинск	Ярославская	«Транс-экспидиция» ООО, 152920 пр-т Серова, д.8	8 (4855) 28-65-10
Рыбинск	Ярославская	СЦ «Техносервис», ул. Моторостроителей, 21	8 (4855) 24-31-21, 55-65-72
Самара	Самарская	ТТЦ «Солитон» ООО, 443022 ул. Кабельная, 4	8 (846) 955-12-60, 276-99-79
Санкт-Петербург	Ленинградская	ПКФ «Гарда» ООО 192102 ул. Стрельбищенская, д.16-а	8 (812) 766-63-70
Северодвинск	Архангельская	ТТЦ «Бирюса» ООО, 164504 ул. Ломоносова, 41	8 (8184) 58-43-77
Серпухов	Подольский, Домодедовский, Чеховский, Ступинский, Серпуховский,	Тарусский Калужской обл Литвинов А. А. ИП 142204 ул. Химиков, д.2	8-4967-760966, 8-926-2787048
Смоленск	Смоленская	«В-Холдинг» ООО, 214004 ул. Нарвская, д.4	8 (4812) 39-91-04
Ставрополь	Ставропольский	«Техно-Сервис» ООО 355000 ул.7-я Промышленная, д.6	8 (8652) 395-530, 39-30-30
Сызрань	Самарская	«Радуга» ОАО, 446001 ул. Победы, д.16	8 (8464) 33-23-64
Соликамск	Чусовой Пермская	ИП Устинов Алексей Викторович 618200 ул. Ленина, д.31	8 (34256) 55-680, 47-070
Таганрог	Ростовская	Филатов И.О. ИП 347923 ул. Свободы, д.11	8 (8634) 31-21-11, 31-29-32
Тамбов	Тамбовская	«БВС-2000» ООО, 90012 ул. Пионерская, д.24	8 (4752) 75-17-18
Тамбов	Тамбовская	ТТЦ «Атлант-Сервис», 392020 ул. Московская, 23А	8 (4752) 72-63-46
Томск	Томская	«Технолюкс сервис» ООО, 634027 Пр.Мира,76	8 (3822) 90-03-34
Томск	Томская	«СТ-Сервис» ООО 634055 пр. Академический, д.1А	8 (3822) 25-39-20, 25-45-48
Тула	Тульская	«Рембыттехника» ООО, 300004 ул. Кауля, 16	8 (4872) 37-30-23, 70-21-13
Уфа	Башкортостан	«Мегабытсервис», 450055 ул. Российская, д. 45/1	8 (3472) 35-2755
Уфа	Башкортостан	«Сервис-Центр Регион» ООО 450052 ул. Аксакова, д.73	8 (3472) 28-43-79, 28-85-70, 52-5868, 53-26-66
Уфа	Башкортостан	«Сервисный Центр Атлант» ООО 450078 ул. Айсая, д.69/2а	8 (347) 292-32-62, 228-85-70, 252-57-84

ВНИМАНИЮ ПОКУПАТЕЛЕЙ!

Покупая холодильник, проверьте действие изделия, убедитесь, что он полностью укомплектован.

ВАЖНО! ВНИМАТЕЛЬНО ПРОЧИТАЙТЕ ИНСТРУКЦИЮ ПО ИСПОЛЬЗОВАНИЮ. При несоблюдении перечисленных в инструкции требований и указаний, остаётся вероятность испортить холодильник и ПОТЕРЯТЬ ПРАВО НА БЕСПЛАТНОЕ ГАРАНТИЙНОЕ ОБСЛУЖИВАНИЕ.

В период гарантийного обслуживания производится бесплатная замена испортившихся деталей и узлов холодильного прибора.

Гарантийный период:

- Бытовым холодильным приборам „Snaigė“ предоставляется гарантия – 24 месяцев со дня покупки. Исключительно, только в Белоруссии, предоставляется гарантия – 36 месяцев со дня покупки.
- Бытовым холодильным приборам, используемым для коммерческих целей (лечебные организации, аптеки магазины, гостиницы, бары и др. места), предоставляется гарантия – 6 месяцев.
- Вертикальным витринам – холодильникам и холодильникам для охлаждения вина предоставляется гарантия – 12 месяцев.

Обязательные условия гарантийного ремонта:

- Необходимо обязательно иметь оригинальный гарантийный лист, чек магазина или другой документ продавца подтверждающий покупку изделия с указанной датой продажи холодильного прибора и печатью магазина. Модель холодильника и серийный номер на гарантийном листе должны соответствовать номеру на наклейке прибора находящейся внутри холодильника. На оригинальном гарантийном листе не может быть никаких исправлений.

ВНИМАНИЕ! Если по предъявленным покупателем документам нельзя установить дату продажи, началом гарантии считается дата производства холодильника.

- Холодильный прибор **обязательно должен быть включён в электросеть, имеющую контакт заземления, поставлен и эксплуатируется строго согласно указаниям производителя, описанным в инструкции по использованию прибора.**

Гарантийное обслуживание прекращается:

- Из-за механических повреждений корпуса или других повреждений, возникших по вине покупателя при транспортировке приобретённого холодильного прибора иначе, нежели указано производителем в инструкции по использованию прибора. В спорном случае, необходимо обязательно предоставить упаковку холодильного прибора.
- Из-за неисправности, поломки деталей, запахов, появившихся с связи с неправильным использованием изделия, поставки и включения в электросеть или транспортировке не следуя требованиям производителя, описанным в инструкции по использованию прибора.
- Если холодильный прибор эксплуатировался в антисанитарных условиях, причинами неисправности являются насекомые, грызуны и другие посторонние действия.
- Если в период гарантийного обслуживания холодильный прибор ремонтировали не „Snaigė-Servisas“ или его официальные представители.

Другие условия:

- Гарантия не предоставляется внутренней лампочке освещения и внутренним пластмассовым деталям прибора, испорченным по вине покупателя.
- Если холодильный прибор заменяется по причине неисправности, покупатель обязан возместить компании убытки, полученные из-за механического повреждения прибора по вине покупателя.
- Гарантийный срок заменённого холодильного прибора считается со дня даты замены прибора. Дата записывается в гарантийном листе с отметкой, что прибор заменён.